

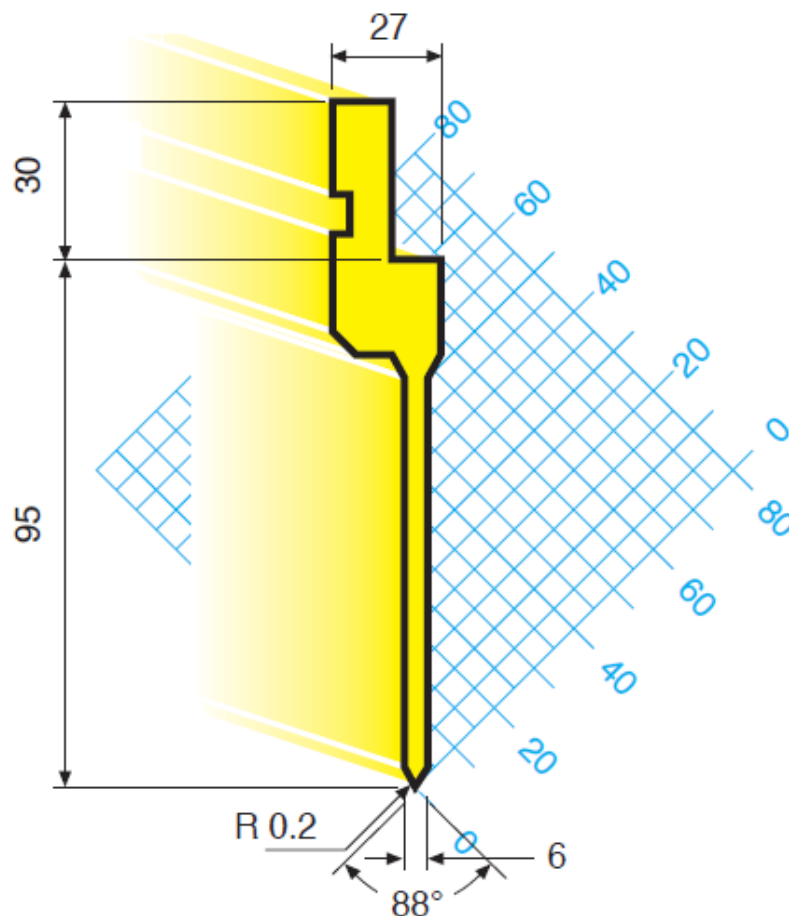

Приложения чертежи по обособена позиция №1

„Приложение А“

Горен „нож“ в разрез.



Размерите са в милиметри (градуси за ъглите)!

www.eufunds.bg

Проект "Модернизация, реструктуриране и повишаване на производствения капацитет на "БИС" ООД с цел подобряване на качеството, разширяване на продуктовата гама и навлизане на нови пазари в сферата на професионално кухненско оборудване" с референтен номер BG16RFOP002-2.001-0973, финансиран от Оперативна програма „Иновации и конкурентоспособност“, съфинансирана от Европейския съюз чрез Европейския фонд за регионално развитие.

"Този документ е създаден с финансовата подкрепа на Оперативна програма „Иновации и конкурентоспособност“ 2014-2020, съфинансирана от Европейския съюз чрез Европейския фонд за регионално развитие. Цялата отговорност за съдържанието на документа се носи от "БИС" ООД и при никакви обстоятелства не може да се приема, че този документ отразява официалното становище на Европейския съюз и Управляващия орган."



„Приложение В“

Горен „нож“ в разрез.

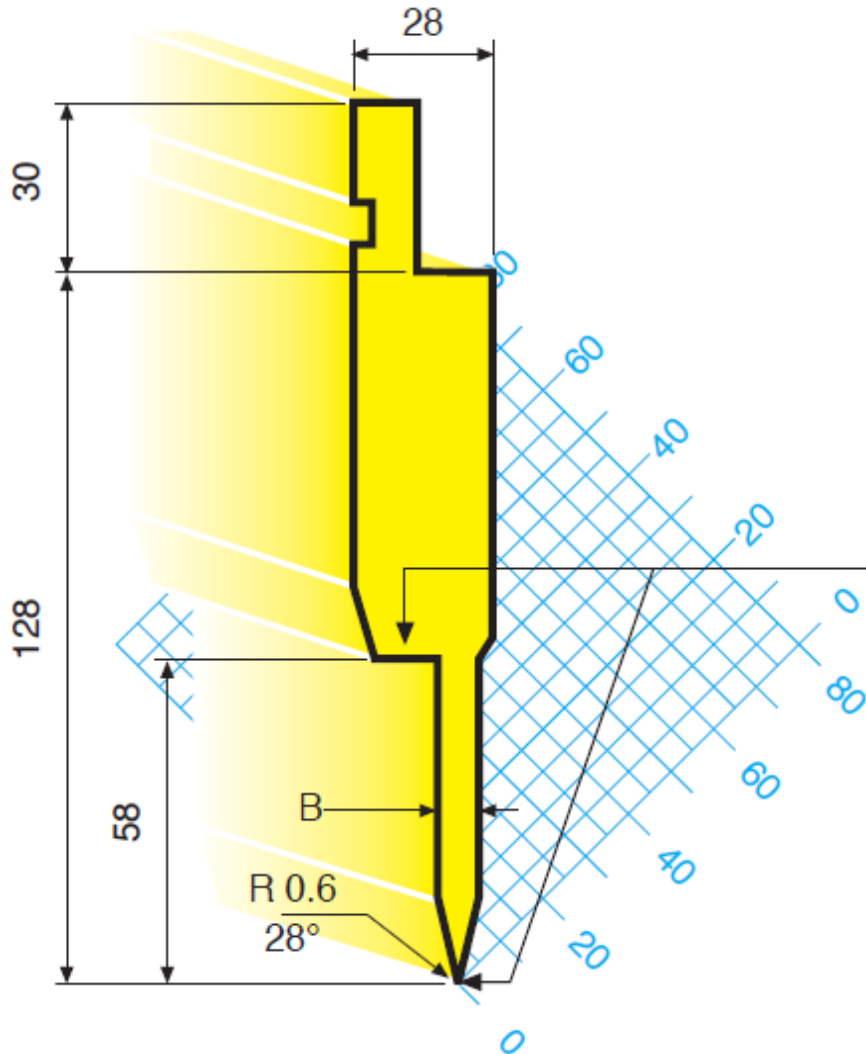

B=10мм.

Размерите са в милиметри,(градуси за ъглите).

www.eufunds.bg

Проект "Модернизация, реструктуриране и повишаване на производствения капацитет на "БИС" ООД с цел подобряване на качеството, разширяване на продуктовата гама и навлизане на нови пазари в сферата на професионално кухненско оборудване" с референтен номер BG16RFOP002-2.001-0973, финансиран от Оперативна програма „Иновации и конкурентоспособност“, съфинансирана от Европейския съюз чрез Европейския фонд за регионално развитие.

"Този документ е създаден с финансовата подкрепа на Оперативна програма „Иновации и конкурентоспособност“ 2014-2020. съфинансирана от Европейския съюз чрез Европейския фонд за регионално развитие. Цялата отговорност за съдържанието на документа се носи от "БИС" ООД и при никакви обстоятелства не може да се приема, че този документ отразява официалното становище на Европейския съюз и Управляващия орган."



„Приложение Г“

Долна матрица с канал широк 8мм в разрез.

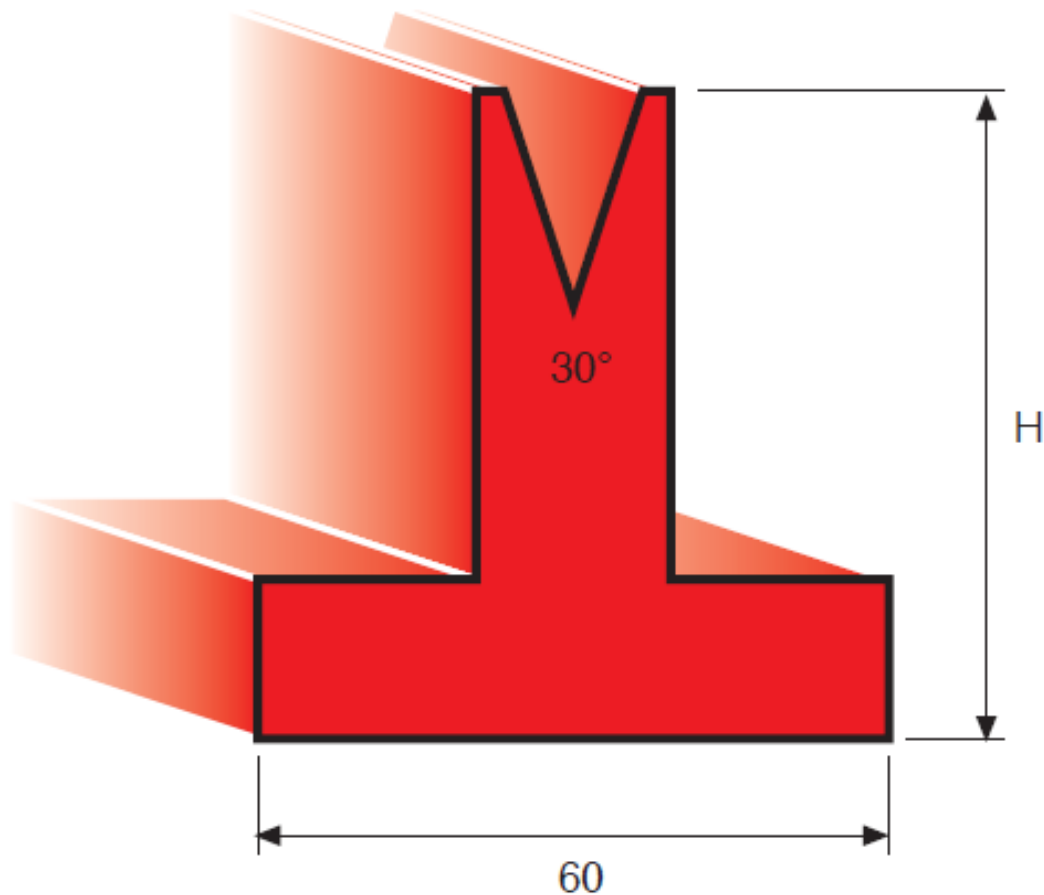

H=120мм.

Размерите са в милиметри!

----- www.eufunds.bg -----

Проект "Модернизация, реструктуриране и повишаване на производствения капацитет на "БИС" ООД с цел подобряване на качеството, разширяване на продуктовата гама и навлизане на нови пазари в сферата на професионално кухненско оборудване" с референтен номер BG16RFOP002-2.001-0973, финансиран от Оперативна програма „Иновации и конкурентоспособност“, съфинансирана от Европейския съюз чрез Европейския фонд за регионално развитие.

"Този документ е създаден с финансовата подкрепа на Оперативна програма „Иновации и конкурентоспособност“ 2014-2020. съфинансирана от Европейския съюз чрез Европейския фонд за регионално развитие. Цялата отговорност за съдържанието на документа се носи от "БИС" ООД и при никакви обстоятелства не може да се приема, че този документ отразява официалното становище на Европейския съюз и Управляващия орган."



„Приложение Д“

Долна матрица с канал широк 10мм в разрез.

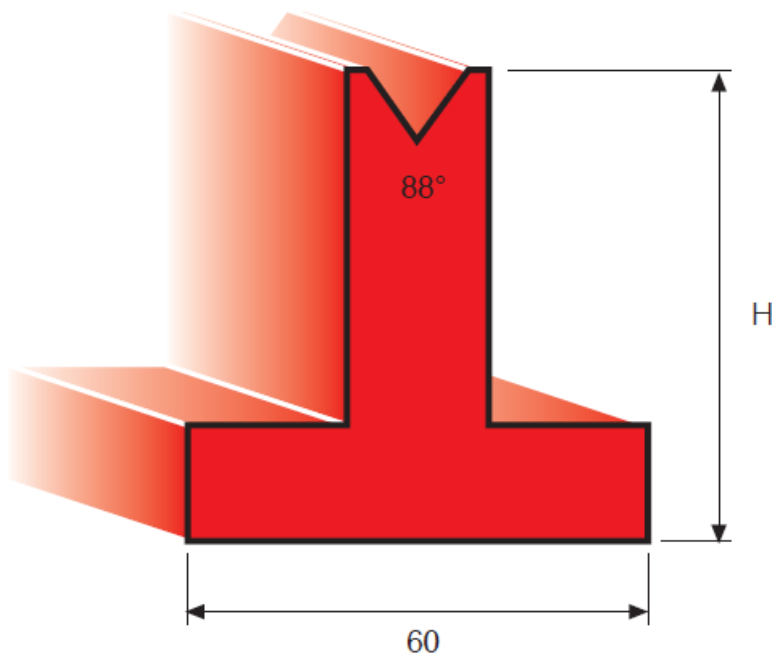

H=120мм.

Размерите са в милиметри!

----- www.eufunds.bg -----

Проект "Модернизация, реструктуриране и повишаване на производствения капацитет на "БИС" ООД с цел подобряване на качеството, разширяване на продуктовата гама и навлизане на нови пазари в сферата на професионално кухненско оборудване" с референтен номер BG16RFOP002-2.001-0973, финансиран от Оперативна програма „Иновации и конкурентоспособност“, съфинансирана от Европейския съюз чрез Европейския фонд за регионално развитие.

"Този документ е създаден с финансовата подкрепа на Оперативна програма „Иновации и конкурентоспособност“ 2014-2020. съфинансирана от Европейския съюз чрез Европейския фонд за регионално развитие. Цялата отговорност за съдържанието на документа се носи от "БИС" ООД и при никакви обстоятелства не може да се приема, че този документ отразява официалното становище на Европейския съюз и Управляващия орган."



„Приложение Е“

Долна матрица с канал широк 10мм в разрез.

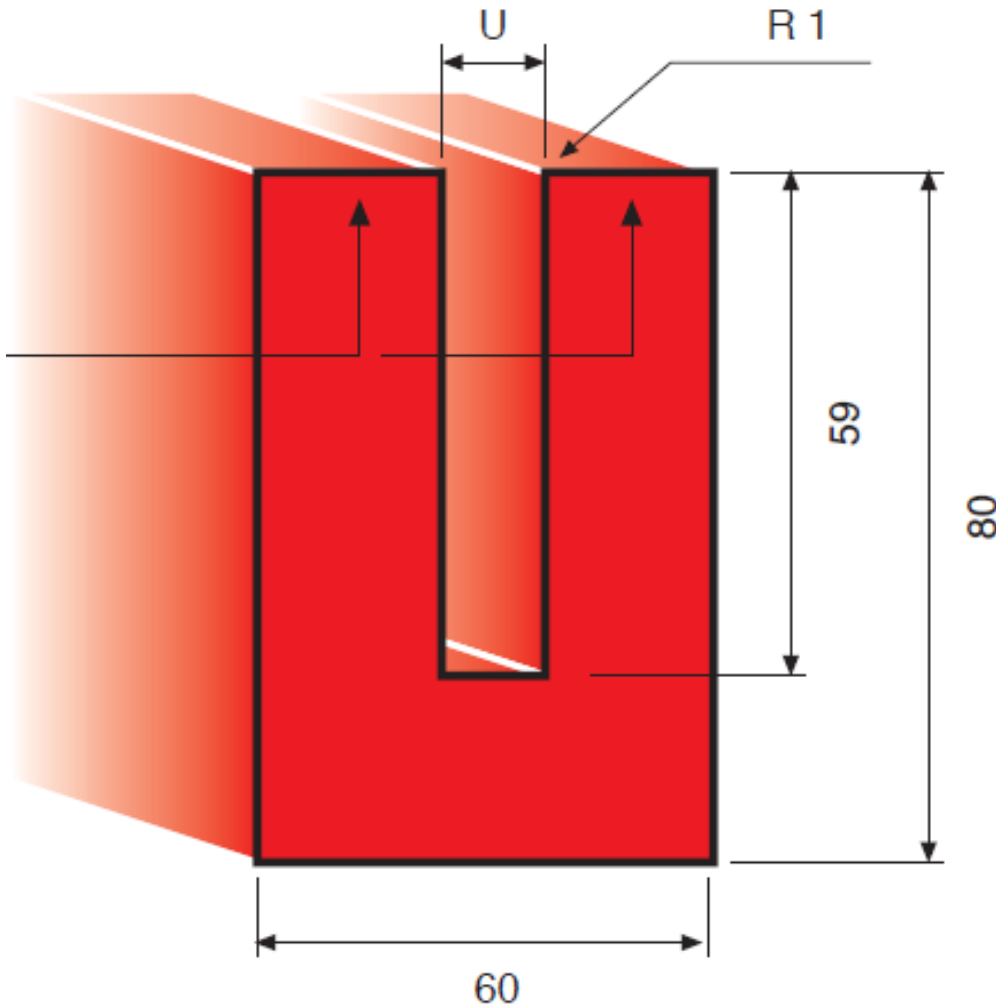

U = 10мм.

Размерите са в милиметри!

----- www.eufunds.bg -----

Проект "Модернизация, реструктуриране и повишаване на производствения капацитет на "БИС" ООД с цел подобряване на качеството, разширяване на продуктовата гама и навлизане на нови пазари в сферата на професионално кухненско оборудване" с референтен номер BG16RFOP002-2.001-0973, финансиран от Оперативна програма „Иновации и конкурентоспособност“, съфинансирана от Европейския съюз чрез Европейския фонд за регионално развитие.

"Този документ е създаден с финансовата подкрепа на Оперативна програма „Иновации и конкурентоспособност“ 2014-2020, съфинансирана от Европейския съюз чрез Европейския фонд за регионално развитие. Цялата отговорност за съдържанието на документа се носи от "БИС" ООД и при никакви обстоятелства не може да се приема, че този документ отразява официалното становище на Европейския съюз и Управляващия орган."



„Приложение Ж“

Горен „нож“ в разрез.

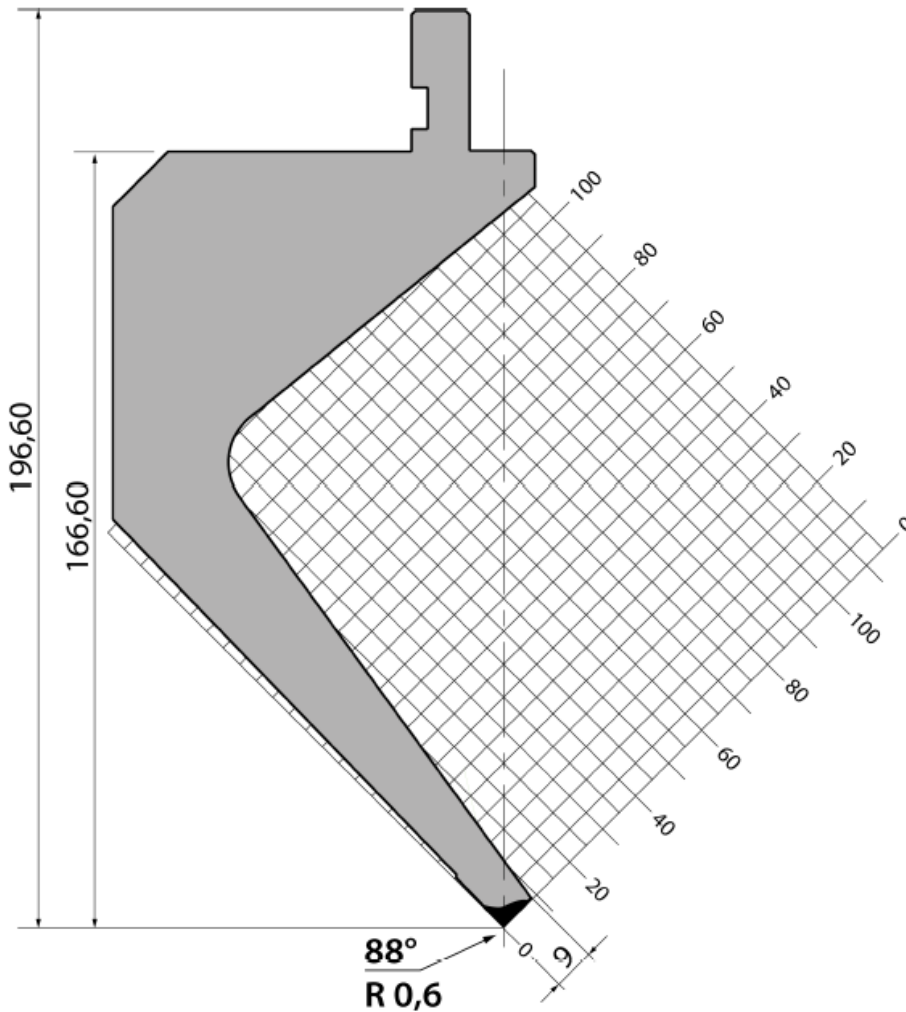

Размерите са в милиметри,(градуси за ъглите)!

www.eufunds.bg

Проект "Модернизация, реструктуриране и повишаване на производствения капацитет на "БИС" ООД с цел подобряване на качеството, разширяване на продуктовата гама и навлизане на нови пазари в сферата на професионално кухненско оборудване" с референтен номер BG16RFOP002-2.001-0973, финансиран от Оперативна програма „Иновации и конкурентоспособност“, съфинансирана от Европейския съюз чрез Европейския фонд за регионално развитие.

"Този документ е създаден с финансовата подкрепа на Оперативна програма „Иновации и конкурентоспособност“ 2014-2020, съфинансирана от Европейския съюз чрез Европейския фонд за регионално развитие. Цялата отговорност за съдържанието на документа се носи от "БИС" ООД и при никакви обстоятелства не може да се приема, че този документ отразява официалното становище на Европейския съюз и Управляващия орган."



„Приложение К“

Долна матрица в разрез.

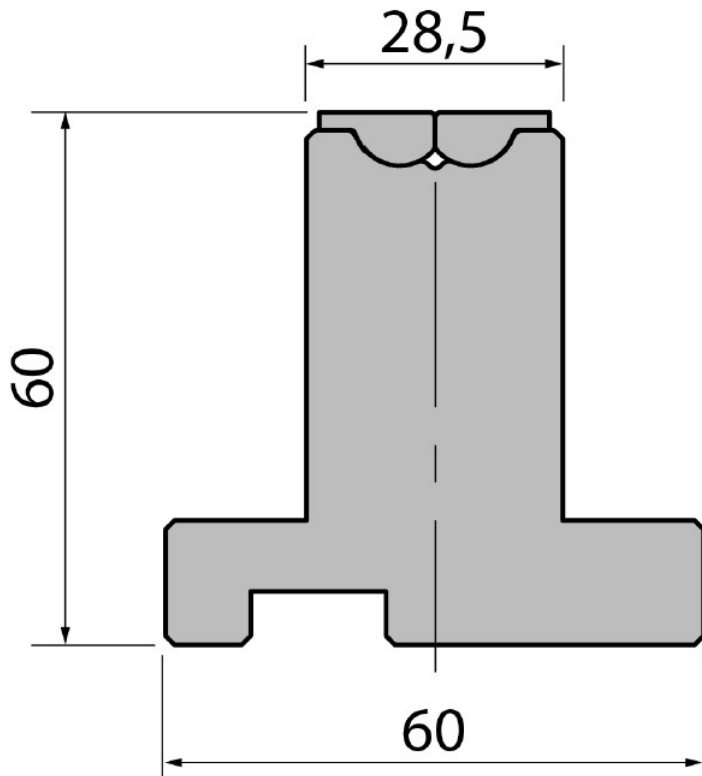

Размерите са в милиметри!

www.eufunds.bg

Проект "Модернизация, реструктуриране и повишаване на производствения капацитет на "БИС" ООД с цел подобряване на качеството, разширяване на продуктовата гама и навлизане на нови пазари в сферата на професионално кухненско оборудване" с референтен номер BG16RFOP002-2.001-0973, финансиран от Оперативна програма „Иновации и конкурентоспособност“, съфинансирана от Европейския съюз чрез Европейския фонд за регионално развитие.

"Този документ е създаден с финансовата подкрепа на Оперативна програма „Иновации и конкурентоспособност“ 2014-2020, съфинансирана от Европейския съюз чрез Европейския фонд за регионално развитие. Цялата отговорност за съдържанието на документа се носи от "БИС" ООД и при никакви обстоятелства не може да се приема, че този документ отразява официалното становище на Европейския съюз и Управляващия орган."